

# DIE VOLLPROFIS.

Professionelle Feuer- und Rauchschutztüren

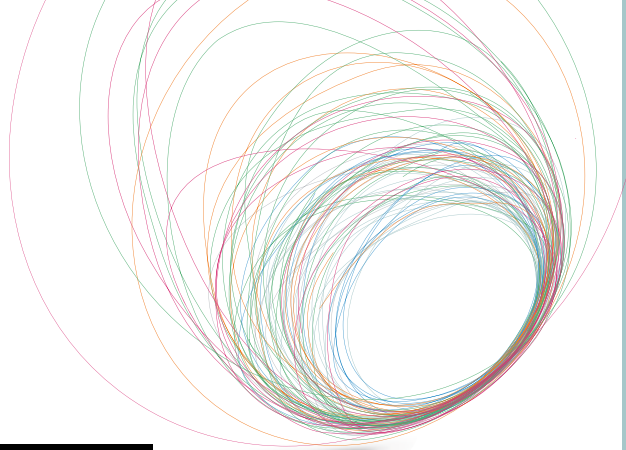



## Leistungsversprechen und Servicestandards

Design | Sicherheit | Service

Seite 04 - 11

## Feuerschutztüren

### Feuerschutztüren T30/T60/T90

**Seite 12 - 13**

T30-1-FSA "Teckentrup HT 8-D"

Seite 14 - 15

T30-1/2-FSA „Teckentrup 42“

Seite 16 - 17

### 62er Baukastensystem

**Seite 18 - 19**

T30-1/2-FSA „Teckentrup 62 DF“ (Dickfalz)

Seite 20 - 21

T30-1/2-FSA „Teckentrup 62“

Seite 22 - 23

T30-1/2-FSA „Teckentrup 62 AE“ (Außenanwendung)

Seite 24 - 25

T30-1/2-FSA „Teckentrup 62 ST“ (stumpf)

Seite 26 - 27

T30-1/2-FSA "Teckentrup GL" (Ganzglas)

Seite 28 - 31

NEU: EI<sub>2</sub>30-C5-S<sub>a</sub> "Teckentrup 62"

Seite 32 - 33

T60-1/2-FSA „Teckentrup 62“

Seite 34 - 35

T90-1/2-FSA „Teckentrup 62“

Seite 36 - 37

T90-1/2-FSA „Teckentrup 62 AE“ (Außenanwendung)

Seite 38 - 39

T90-1/2-FSA „Teckentrup DF“ (Dickfalz)

Seite 40 - 41

NEU: EI<sub>2</sub>90-C5-S<sub>a</sub> "Teckentrup 62"

Seite 42 - 43

## Rauchschutztüren

### Rauchschutztüren

**Seite 44 - 45**

RS-1/2 „Teckentrup 62“

Seite 46 - 47

## Design-Vielfalt

Farben, Edelstahl, Verglasungen, Drücker

Seite 48 - 52

NEU: Designprofil-FB

Seite 53

## Sicherheitsaspekte

Sicherheit, Zubehör, Zargen

Seite 54 - 69

Technische Daten

Seite 70 - 71

MADE  
IN  
GERMANY



# TECKENTRUP DOOR SOLUTIONS

Ob in der Entwicklung, der Produktion oder dem Vertrieb, ob es ums große Ganze geht oder um ein kleines Detail – bei uns dreht sich alles um die entscheidende Frage: **WAS IST DIE LÖSUNG FÜR SIE?**

Denn wir sind der Spezialist für Feuerschutz-, Rauchschutz-, Schallschutz und Sicherheitstüren, für Industrie-Sektionaltore, Rolltore, Falttore, Schiebetore und für Garagentore.

Und wir sind „**Made in Germany**“. Seit mehr als 80 Jahren entwickeln und fertigen wir unsere Produkte ausschließlich in Deutschland. Mehr als 900 Mitarbeiter an unseren Standorten in Verl und Großzöberitz gestalten unsere hochwertigen Produkte für Sie. Alle Prozesse von der Zulieferung über die Produktion bis zur Kommissionierung und Anlieferung basieren auf dem Qualitätsmanagementsystem DIN EN ISO 9001.

DESIGN

SICHERHEIT

SERVICE

Teckentrup produziert mehr als Türen und Tore: Teckentrup liefert Lösungen. Daher haben wir für unser Unternehmen und unsere Produkte drei neue Standards gesetzt, die Ihren Bedürfnissen gerecht werden sollen: Design. Sicherheit. Service.

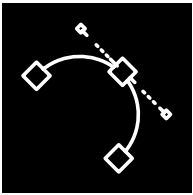

**Design:** Wir verbinden Funktionalität mit Ästhetik.

Denn gutes Design ist innovative Technik, die die Bedürfnisse der Nutzer erfüllt. Unsere Produkte eröffnen neue Welten und bieten viele individuelle Gestaltungsmöglichkeiten. Bei uns arbeiten Gestalter und Ingenieure von Beginn an Hand in Hand. Damit intelligente Ideen auch auf den zweiten Blick überzeugen und sich anspruchsvolles Design Tag für Tag bewährt.



**Sicherheit:** Wir verbinden System mit Schutz.

Unsere Tore erfüllen höchste Anforderungen und sind entsprechend zertifiziert. Gerne beraten wir Sie zu benötigten Standards und entwickeln umfassende Sicherheitskonzepte, um Menschen und Werte bedarfsgerecht zu schützen.

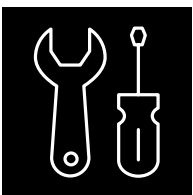

**Service:** Wir verbinden Schnelligkeit mit Zuverlässigkeit.

Kurze Wege, klare Strukturen, alles aus einer Hand. Das ist der Servicevorteil von Teckentrup. Denn von der Produktentwicklung bis zum Einbau, von der engagierten Unterstützung durch unsere Fachberater bis zur professionellen Wartung: Wir sind schnell für Sie da. Und nehmen uns gerne Zeit.



# OBJEKTCOMPETENZ AUS EINER HAND

Große Bauvorhaben stehen unter großem Kostendruck. Deshalb ist jedes unserer Produkte eingebettet in ein Konzept zur Prozessoptimierung. Wir setzen auf einen ganzheitlichen Service – von der Planung über den Einbau bis zum Betrieb unserer Funktionstüren. Dabei stehen wir Ihnen mit Beratungs- und Planungsleistungen zur Seite, sorgen bei Bedarf für eine Just-in-time-Lieferung, legen hohen Wert auf eine vereinfachte Montage und sind für Sie auch bei kurzfristigen Problemlösungen während der Bauphase jederzeit erreichbar. So können Sie sicher sein, dass Sie für alle Anforderungen Ihres Objektes die passende Lösung erhalten.

---

## UNSERE SERVICES FÜR SIE

Sichern Sie sich in jeder Projektphase klare Effizienzvorteile:

- Umfassende Objekt- und Produktberatung für jedes Ihrer Projekte
- Einheitliche technologische Plattform mit durchdachten Montagematerialien
- Ausschreibungstexte und technische Zeichnungen für Ihre Auftragsentwicklung

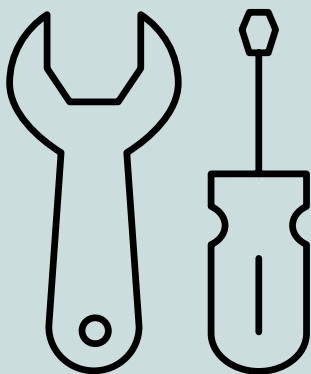

Mehr Infos unter [www.teckentrup.biz](http://www.teckentrup.biz)

# PROFESSIONELLE PRODUKTE BIS INS DETAIL

Als Projekteur kennen Sie das sicher: Ob der große Wurf gelingt, entscheidet sich oft genug anhand einer winzigen Kleinigkeit. Gut zu wissen, dass Sie sich auch dann auf unsere ganzheitlich konzipierten Door Solutions verlassen können. Zum Beispiel, wenn es um Zubehör, Komponenten und ergänzende Module geht.

Serienmäßig bei Teckentrup: Extra-Beratung ab Werk. Ob Türdrücker, Schloss- und Fluchtwegstechnik, Bänder und Sicherungszapfen, Türschließer oder elektronische Anbauteile – unsere Mitarbeiter unterstützen Sie jederzeit gerne beim Auswählen und Konfigurieren der optimalen Komponenten. Das gilt selbstverständlich ebenso für die Auswahl der Farben, Oberflächen und Verglasungen. Das Ergebnis: eine umfassende systematische Lösung für Ihr Projekt, bei dem eins zum anderen passt.







# GANZHEITLICHER SERVICE

**Für unsere Kunden bieten wir individuelle Lösungen und einen umfassenden Service – von der Projektplanung über die Montage bis zum Betrieb unserer Tore. Machen Sie sich ein Bild!**



## ELBPHILHARMONIE HAMBURG

Bei einem Konzerthaus mit einer 2.100 Zuschauer fassenden Hauptbühne sind die Fluchtwege besonders aufwändig zu planen: Je nach Einsatzort sind es ein- oder zweiflügelige Versionen, mal als T30-, mal als T90-Tür, mal mit und mal ohne Rauchschutz. Wo besonderer Schallschutz gefordert war, kamen Sonderbefestigungen zum Einsatz. Etwa ein Sechstel der Türen öffnet automatisch und 40 Prozent der Türen sind an das Zutrittskontrollsystem, die Einbruchmeldeanlage oder die zentrale Entrauchungsanlage angeschlossen. Um Fluchtwege und Zugänge für benachteiligte Menschen offen zu halten, müssen manche Brandschutztüren auch automatisch öffnen. An solch ungewöhnlichen Lösungen zeigt sich, warum Teckentrup für ‚Door solutions‘ steht. Insgesamt gibt es bei einheitlicher Optik mehr als 15 verschiedene Zargenausführungen.





## PS.SPEICHER EINBECK

Lange Zeit stand der ehemalige Kornspeicher aus dem Jahr 1898 leer, bis ihn 2009 die „Kulturstiftung Kornhaus“ restaurieren ließ. Die 6 500 m<sup>2</sup> des Speichers galt es, modern zu gestalten ohne den historischen Charme zu verlieren. Das Ergebnis sind Räume mit einer Kombination aus kühlem, elegantem Stahl und warmen, behaglichen Holzelementen für die ca. 300 Ausstellungsstücke aus der 130-jährigen Geschichte der Zwei-, Drei- und Vierräder.

Teckentrup zeichnet verantwortlich für das Sicherheitskonzept des „PS.Speicher“. Zum Einsatz kommen Spezialtüren aus Stahl mit Einbruch-, Brand- und in einigen Fällen auch Rauchschutz. So wie die zweiflügelige Stahltür T90-2 „Teckentrup 62“, die vor Feuer, Rauch und Einbruch schützt, zudem schalldämmend ist und als Übergang vom Bistro zum Ausstellungsraum dient. Mit der Rost-Patina und den Beschlägen passt sie sich bestens in das Ambiente ein, so als gehöre sie schon seit jeher zum Kornspeicher. Alle ein- und zweiflügeligen T90-Multifunktionsüren sind nach DIN 4102 (feuerbeständig) zertifiziert, außerdem werden sämtliche Überwachungs- und Verriegelungssysteme (z. B. die Magnetkontakte) der Türen doppelt ausgeführt.

# TECKENTRUP FEUERSCHUTZTÜREN

Im Brandfall ist das oberste Gebot, Menschen vor Hitze und Flammen zu schützen und eine weitere Ausbreitung des Feuers zu verhindern.

Gut zu wissen, dass Sie auch auf diesem Gebiet von unserer jahrzehntelangen Erfahrung profitieren können. Unsere Feuerschutztüren verfügen neben umfangreichen Zulassungen nach DIN 4102 (geprüft nach EN 1634-1) auch über Zertifizierungen nach EN 16034 für den europäischen Markt. So garantieren unsere Feuerschutztüren die vom Gesetzgeber geforderten Bestandszeiten und werden zugleich auch in puncto Ästhetik und Einbruchsicherheit höchsten Ansprüchen gerecht.

## Vorteile, die überzeugen:

- Verbesserter Brandschutz
- Geprüft nach EN 1634-1
- T30, T60, T90
- Mit CE-Kennzeichnung
- EI<sub>2</sub> 30-C5-S<sub>a</sub> + EI<sub>2</sub> 90-C5-S<sub>a</sub>
- Türblatt flächenbündig ohne Bandprägung
- Schnellere Montage und leisere Schließung
- Höhenregulierbar
- Mehr Sicherheit, Design und Komfort

## Einsatzbereiche:

- Produktionsstätten
- Bürogebäude
- Krankenhäuser/Kliniken
- Öffentliche Einrichtungen
- Große Wohnanlagen
- Großgaragen und Schulen
- Kulturgebäude und Kinos
- Mehr- und Einfamilienhäuser





T30/T60/T90 nach  
EN 1634-1/DIN 4102



**TECKENTRUP**  
DOOR SOLUTIONS



# FEUERHEMMENDE STAHLTÜR

## T30-1-FSA "TECKENTRUP „HT 8-D“

- 1-FLÜGELIG
- DÜNNFALZ
- JETZT NEU: MIT SICHTMAUERWERKSBEFESTIGUNG!
- LINKS/RECHTS VERWENDBAR
- FÜR DEN INNENEINSATZ

### Größenbereich

#### Bau-Richtmaße:

Breite: 750 – 1125 mm

Höhe: 875 – 2125 mm

### Einbau in

- Mauerwerk, mind. 115 mm
- Beton, mind. 100 mm

### Türblatt

- Doppelwandig
- Tür 4-seitig gefalzt (Dünnfalz)
- Türblattdicke: 42 mm
- Blechdicke: 0,9 mm
- Sicherungszapfen: mind. 1

### Oberfläche

Türblatt und Zarge verzinkt, pulverbeschichtet und grundiert, Grauweiß ähnlich RAL 9002

### Zarge

- Eckzarge, 4-seitig, 2,0 mm dick mit umlaufender Dichtung (schalldämmend)
- Befestigung der Zarge durch Sichtmauerwerksbefestigung
- Zarge mit Bodeneinstand (Standard)

### Sonderausstattung Zarge

Gegenzarge oder Umfassungszarge

### Sonderausstattung

- Vorgerichtet für Rosettenbeschlag
- Obentürschließer nach EN 1154
- Schlösser (Panikschlösser)
- Elektrischer Türöffner
- Verschlusskontrolle (Riegelkontakt) eingebaut



**Feuerhemmend**  
nach EN 1634-1  
(DIN 4102)



**Rauchdicht**  
nach EN 1634-3/  
DIN 18095<sup>1)</sup>

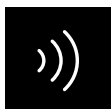

**Schalldämmend**  
nach EN 20140/EN 717-1  
bis max. RW 39 dB<sup>1)</sup>



**Einbruchhemmend**  
nach EN 1627-WK2

# SONDERAUSSTELLUNG

## KLEINST- UND KLEINWAGEN





# FEUERHEMMENDE STAHLTÜR

## T30-1/2-FSA „TECKENTRUP 42“

- 1- UND 2-FLÜGELIG
- DÜNNFALZ
- FLÄCHENBÜNDIGES TÜRLBLATT OHNE BANDPRÄGUNG
- SERIENMÄSSIG FÜR SICHTMAUERWERKSMONTAGE
- FÜR DEN INNENEINSATZ

### Größenbereich

#### Bau-Richtmaße 1-flügelig:

Breite: 625 – 1125 mm  
Höhe: 1750 – 2250 mm

#### Bau-Richtmaße 2-flügelig:

Breite: 1375 – 2250 mm  
Höhe: 1750 – 2250 mm

### Einbau in

- Mauerwerk, mind. 115 mm
- Beton, mind. 100 mm
- Leichtbauständerwand<sup>2)</sup>, mind. 88 mm
- Porenbeton, mind. 115 mm
- Bekleidete Stahl- und Holzstützen F60

### Türblatt

- Doppelwandig, 3-seitig gefalzt (Dünnfalz)
- Türblattstärke: 42 mm
- Blechdicke: 1,0 mm
- Sicherungszapfen: mind. 1

### Oberfläche

Türblatt und Zarge verzinkt, pulverbeschichtet und grundiert, Grauweiß ähnlich RAL 9002

### Zarge

- Eckzarge, 2,0 mm dick mit 3-seitiger Dichtung
- Befestigung der Zarge durch Sichtmauerwerksbefestigung
- Anzahl: 3 Stück je Seite

### Sonderausstattung Zarge

Gegenzarge, U-Zarge oder Blockzarge

### Sonderausstattung

- Vorgefertigt für Rosettenbeschlag
- Obentürschließer nach EN 1154
- Schlösser (Panikschlösser)
- Elektrischer Türöffner
- Feststellanlagen
- Bodendichtungen



**Feuerhemmend**  
nach EN 1634-1/  
DIN 4102



**Rauchdicht**  
nach EN 1634-3/  
DIN 18095<sup>1)</sup>

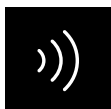

**Schalldämmend**  
nach EN 20140/EN 717-1  
bis max. RW 40 dB<sup>1)</sup>



**Einbruchhemmend**  
nach DIN EN 1627,  
WK 2<sup>1)</sup>



**ATEX**  
Richtlinie  
2014/34/EU<sup>1)</sup>

**TECKENTRUP**  
DOOR SOLUTIONS



# SMART UND MODULAR

## Das Baukastensystem der Teckentrup 62er Türen.

### **Fünf Schritte zu Ihrem Ziel**

Mehr als 400 000 Kombinationen hält unser 62er Baukastensystem für Sie bereit. Viel wichtiger ist allerdings die eine einzige, die alle Ihre Bedürfnisse erfüllt: Ihre Wunschtür. Der Weg dorthin ist ganz einfach. Zuerst definieren Sie den Anwendungsbereich und die damit verbundenen Funktionen, wie zum Beispiel den Brandschutz. Weiter geht es in der Checkliste: Wie muss der Falz beschaffen sein? Welcher Wandtyp kommt ins Spiel? Welche Zarge passt am besten zur räumlichen Situation? Und zu guter Letzt: Welche Sonderausstattungen sind gewünscht?

# 3.

## Wandtyp

- Mauerwerk
- Beton
- Porenbeton
- Leichtbauständerwand

# 4.

## Zarge

- Eckzarge
- Eck-/Gegenzarge
- Umfassungszarge
- Blockzarge

# 2.

## Falzausprägung

- Dünnfalz
- Dickfalz
- Stumpf einschlagend



# 5.

## Sonderausstattung

- Verglasung (rund, eckig)
- Oberblende
- Oberlicht
- Edelstahl usw.

# 1.

## Qualifikationen

- Feuerschutz T30, T60, T90
- Rauchschutz
- Schallschutz bis 44 dB
- Einbruchschutz RC2 bis RC4
- Wärmedämmung

So flexibel wie Ihre Anforderungen: Mit unserem Baukastensystem konfigurieren Sie Schritt für Schritt die gewünschten Türen für Ihr Objekt. Passend zur Architektur, zum Einsatzzweck und den technischen Gegebenheiten vor Ort. **Jetzt auch für den Außenbereich!**



# FEUERHEMMENDE STAHLTÜR

## T30-1/2-FSA „TECKENTRUP 62 DF“ (DICKFALZ)

- 1- UND 2-FLÜGELIG
- DICKFALZ
- WAHLWEISE MIT VERGLASUNG UND OBERBLENDE
- AUCH IN EDELSTAHL
- FÜR DEN INNENEINSATZ

### Größenbereich

#### Bau-Richtmaße 1-flügelig:

Breite: 625 – 1500 mm  
Höhe: 1750 – 3500 mm

#### Bau-Richtmaße 2-flügelig:

Breite: 1375 – 3000 mm  
Höhe: 1750 – 3500 mm

Mit Oberblende Höhe: 3750 mm

### Einbau in

- Mauerwerk, mind. 115 mm
- Beton, mind. 100 mm
- Leichtbauständerwand<sup>2)</sup>, mind. 88 mm
- Porenbeton, mind. 115 mm
- Bekleidete Stahl- und Holzstützen F60

### Türblatt

- Doppelwandig, 3-seitig gefalzt mit Dickfalz
- Türblattdicke: 62 mm
- Blechdicke: 1,0 mm oder 1,5 mm
- Sicherungszapfen: je Flügel mind. 1

### Oberfläche

Türblatt und Zarge verzinkt und grundiert, Grauweiß ähnlich RAL 9002

### Zarge

- Eckzarge, 1,5 / 2,0 mm
- 3-seitig mit umlaufender Dichtung und unterem Bodenwinkel
- Befestigung der Zarge durch Sichtmauerwerksbefestigung

### Sonderausstattung Zarge

Gegenzarge, U-Zarge oder Blockzarge

### Verglasung

- Brandschutzglas F30
- Verglasungsfeld eckig mit Alu-Glashalteleisten
- Max. Scheibenmaß 1162 x 1912 mm
- Rundverglasung Ø 300, 400, 500

### Sonderausstattung Verglasung

- Stahlglashalteleisten mit zusätzlichen Alu-Abdeckleisten, Rundverglasung
- Glashalteleisten aus Edelstahl

### Sonderausstattung

- Vorgerichtet für Rosettenbeschlag
- Obentürschließer nach EN 1154
- Schlösser (Panikschlösser)
- Gesichertes Treibriegelschloss
- Drehtürantriebe



**Feuerhemmend**  
nach EN 1634-1/  
DIN 4102



**Rauchdicht**  
nach EN 1634-3/  
DIN 18095<sup>1)</sup>



**Schalldämmend**  
nach EN 20140/EN 717-1  
bis max. RW 42 dB<sup>1)</sup>



**Einbruchhemmend**  
nach EN 1627,  
RC2 - RC3



**ATEX**  
Richtlinie  
2014/34/EU<sup>1)</sup>

**TECKENTRUP**  
DOOR SOLUTIONS



# FEUERHEMMENDE STAHLKLAPPE/STAHLTÜR

## T30-1/2-FSA „TECKENTRUP 62“

- 1- UND 2-FLÜGELIG
- DÜNNFALZ
- WAHLWEISE MIT VERGLASUNG UND OBERBLENDE
- AUCH IN EDELSTAHL
- FÜR DEN INNENEINSATZ

### Größenbereich

#### Bau-Richtmaße 1-flügelig:

Breite: 500 – 1500 mm  
Höhe: 500 – 4000 mm

#### Bau-Richtmaße 2-flügelig:

Breite: 1375 – 3000 mm  
Höhe: 1750 – 4000 mm

Mit Oberblende/-licht Höhe: 4600 mm

### Einbau in

- Mauerwerk, mind. 115 mm
- Beton, mind. 100 mm
- Leichtbauständerwand<sup>2)</sup>, mind. 88 mm
- Porenbeton, mind. 115 mm
- Bekleidete Stahl- und Holzstützen F60

### Türblatt

- Doppelwandig (Dünnfalz)
- Tür 3-seitig gefalzt
- Klappe 4-seitig gefalzt
- Türblattdicke: 62 mm
- Blechdicke: 1,0 mm o. 1,5 mm
- Sicherungszapfen: je Flg. mind. 1

### Oberfläche

Türblatt und Zarge verzinkt, pulverbeschichtet und grundiert, Grauweiß ähnlich RAL 9002

### Zarge

- Eckzarge, 1,5/2,0 mm dick
- Klappe 4-seitig, Tür 3-seitig mit umlaufender Dichtung
- Befestigung der Zarge durch Sichtmauerwerksmontage

### Sonderausstattung Zarge

Gegenzarge, U-Zarge oder Blockzarge

### Verglasung

- Brandschutzglas F30
- Mit Alu-Glashalteleisten, Stahlglasshalteleiste verzinkt und grundiert, Grauweiß ähnlich RAL 9002
- Max. Scheibenmaß 904 x 2150 mm
- Rundverglasung Ø 300, 400, 500

### Sonderausstattung

- Vorgefertigt für Rosettenbeschlag
- Obentürschließer nach EN 1154
- Schlösser (Panikschlösser)
- Elektrischer Türöffner
- Verschlusskontrolle (Riegelkontakt) eingebaut
- Drehtürantriebe



**Feuerhemmend**  
nach EN 1634-1/  
DIN 4102



**Rauchdicht**  
nach EN 1634-3/  
DIN 18095<sup>1)</sup>

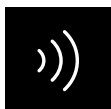

**Schalldämmend**  
nach EN 20140/EN 717-1  
bis max. RW 44 dB<sup>1)</sup>



**Einbruchhemmend**  
nach DIN EN 1627  
RC 2 - RC 4<sup>1)</sup>



**ATEX**  
Richtlinie  
2014/34/EU<sup>1)</sup>

**TECKENTRUP**  
DOOR SOLUTIONS





# FEUERSCHUTZTÜR FÜR DEN AUSSENEINSATZ

## T30-1/2-FSA „TECKENTRUP 62 AE“

- ZUGELASSEN FÜR DIE AUSSENANWENDUNG
- $U_D = 1,3 \text{ W/M}^2\text{K}$  (1-FLG.) |  $U_D = 1,4 \text{ W/M}^2\text{K}$  (2-FLG.)
- 1- UND 2-FLÜGELIG
- FLÄCHENBÜNDIGES TÜRBLATT OHNE BANDPRÄGUNG

### Größenbereich

#### Bau-Richtmaße 1-flügelig:

Breite: 625 – 1350 mm  
Höhe: 1750 – 2500 mm

#### Bau-Richtmaße 2-flügelig:

Breite: 1375 – 2500 mm  
Höhe: 1750 – 2500 mm

### Einbau in

- Mauerwerk, mind. 175 mm
- Beton, mind. 100 mm
- Porenbeton, mind. 150 mm

### Türblatt

- Standard nach außen öffnend
- Doppelwandig, 3-seitig gefalzt (Dünnfalz) mit Wetterschenkel
- Türblattstärke: 62 mm
- Blechdicke: 0,75 mm
- Sicherungszapfen: mind. 3

### Oberfläche

Türblatt und Zarge verzinkt, pulverbeschichtet und grundiert, Grauweiß ähnlich RAL 9002

### Zarge

- Eckzarge, 1,5 mm dick, 3-seitig mit umlaufender Dichtung und unterem Bodenwinkel und Regenblech (Alu)
- Befestigung Zarge durch Sichtmauerwerksmontage ohne Bodeneinstand

### Sonderausstattung Zarge

Gegenzarge, U-Zarge oder Blockzarge

### Sonderausstattung

- Schlösser (Panikschlösser)
- Obentürschließer nach EN 1154 Montage auf Bandseite/Bandgegenseite, Öffnung nach innen oder außen
- Absenkbare Bodendichtung
- Verschlusskontrolle (Riegelkontakt) eingebaut
- Öffnungsmelder (Reedkontakt) eingebaut
- Elektromechanisches Sperrelement
- Elektrischer Türöffner
- RAL nach Wahl
- Mehrfachverriegelung



**Feuerhemmend**  
nach EN 1634-1/  
DIN 4102



**Zulassung**  
für den Außeneinsatz

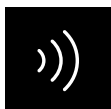

**Schalldämmend**  
nach EN 20140/EN 717-1  
bis max. RW 33 dB<sup>1)</sup>

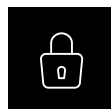

**Einbruchhemmend**  
nach DIN EN 1627,  
RC 2<sup>1)</sup>



**ATEX**  
Richtlinie  
2014/34/EU<sup>1)</sup>

**TECKENTRUP**  
DOOR SOLUTIONS



# STUMPF EINSCHLAGENDE FEUERSCHUTZTÜR

## T30-1/2-FSA „TECKENTRUP 62 ST“

- 1- UND 2-FLÜGELIG
- TÜRLBLATT UND ZARGE FALZLOS UND WANDFLÄCHENBÜNDIG
- WAHLWEISE MIT VERGLASUNG
- AUCH IN EDELSTAHL

### Größenbereich

#### Bau-Richtmaße 1-flügelig:

Breite: 625 – 1250 mm  
Höhe: 1750 – 2500 mm

#### Bau-Richtmaße 2-flügelig:

Breite: 1375 – 2500 mm  
Höhe: 1750 – 2500 mm

### Einbau in

- Mauerwerk, mind. 115 mm
- Beton, mind. 100 mm
- Leichtbauständerwand<sup>2)</sup>, mind. 88 mm
- Porenbeton, mind. 115 mm
- Bekleidete Stahl- und Holzstützen F60

### Türblatt

- Doppelwandig, stumpf einschlagend
- Türblattstärke: 62 mm
- Blechdicke: 1,0 mm
- Sicherungszapfen: je Flügel 2
- Isolierung: Mineralfaserplatte

### Oberfläche

Türblatt und Zarge verzinkt, pulverbeschichtet und grundiert, Grauweiß ähnlich RAL 9002

### Zarge

- Eckzarge, 1,5 mm dick mit 3-seitig umlaufender Dichtung
- Befestigung der Zarge durch Sichtmauerwerksbefestigung

### Sonderausstattung Zarge

Gegenzarge, U-Zarge oder Blockzarge

### Verglasung

- Brandschutzglas F30
- Mit Alu-Glashalteleisten
- Max. Scheibenmaß 741 x 1658 mm
- Rundverglasung (Edelstahl-Glashalteleisten) Ø 300, 400, 500 mm

### Sonderausstattung

- Vorgefertigt für Rosettenbeschlag
- Obentürschließer nach EN 1154
- Schlösser (Panikschlösser)
- Elektrischer Türöffner
- Drehtürantriebe
- Bodendichtungen nachrüstbar



**Feuerhemmend**  
nach EN 1634-1/  
DIN 4102



**Rauchdicht**  
nach EN 1634-3/  
DIN 18095 (nur 1-flg.)<sup>1)</sup>

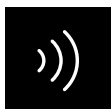

**Schalldämmend**  
nach EN 1040/EN 717-1  
bis max. RW 36 dB<sup>1)</sup>

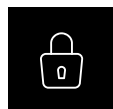

**Einbruchhemmend**  
nach DIN EN 1627,  
RC 2<sup>1)</sup>



**ATEX**  
Richtlinie  
2014/34/EU<sup>1)</sup>

**TECKENTRUP**  
DOOR SOLUTIONS



# TECKENTRUP GANZGLASTÜREN

Transparenz öffnet Räume, sorgt für Weitblick und Kommunikation, begünstigt flache Hierarchien, bringt Helligkeit und Leichtigkeit in moderne Architektur. Zu diesen glasklaren Vorteilen kommt bei uns ein ganz entscheidender Pluspunkt dazu:

---

## 100 % Brandschutz

---

**Maximale Transparenz bei 100% Brandschutz?** Auch das bietet Ihnen Teckentrup. Unsere T30 Ganzglastür ist feuerhemmend nach EN 1634-1/DIN 4102 und rauchdicht nach EN 1634-3/DIN 18095. Umso mehr fasziniert ihr schlankes, zurückhaltendes Design mit den eleganten Beschlägen aus Edelstahl.



# FEUERHEMMENDE GANZGLASTÜR

## T30-1/2-FSA „TECKENTRUP GL“

- 1- UND 2-FLÜGELIG
- RAHMENLOSE FEUERSCHUTZTÜR FÜR MAXIMALE TRANSPARENZ
- HOCHWERTIGE, ELEGANTE OPTIK
- 1-FLÜGELIGE GANZGLASTÜR AUCH SCHALLDÄMMEND

### Größenbereich

#### Bau-Richtmaße 1-flügelig:

Breite: 625 – 1250 mm  
Höhe: 1750 – 2500 mm

#### Bau-Richtmaße 2-flügelig:

Breite: 1375 – 2500 mm  
Höhe: 1750 – 2500 mm

### Einbau in

#### Bau-Richtmaße 1-flügelig:

- Mauerwerk, mind. 115 mm
- Beton, mind. 100 mm
- Leichtbauständerwand<sup>2)</sup>, mind. 100 mm
- Porenbeton, mind. 115 mm

#### Bau-Richtmaße 2-flügelig:

- Mauerwerk, mind. 175 mm
- Beton, mind. 140 mm
- Porenbeton, mind. 175 mm

### Türblatt

Türblattstärke: 27 mm

### Oberfläche

- Beschlagabdeckungen Edelstahl, 1.4301 240er Korn geschliffen
- Zarge verzinkt und pulverbeschichtet grundiert, Verkehrsweiß ähnlich RAL 9016

### Zarge

- Eckzarge, 1,5 mm dick mit 3-seitiger Dichtung und unterem Bodenwinkel
- Befestigung der Zarge durch Sichtmauerwerksmontage

### Sonderausstattung Zarge

- Gegenzarge, U-Zarge oder Blockzarge
- Blockzarge Typ 4.1 und Typ 4.2

### Sonderausstattung

- Folienbeschichtung auf dem Glas möglich
- Türantrieb
- Anti-Panikfunktion
- Zarge in RAL nach Wahl oder in Edelstahl



**Feuerhemmend**  
nach EN 1634-1/  
DIN 4102



**Rauchdicht**  
nach EN 1634-3/  
DIN 18095<sup>1)</sup>

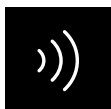

**Schalldämmend**  
nach EN 20140/EN 717-1 bis  
max. RW 34 dB<sup>1)</sup> (nur 1-flg.)

**TECKENTRUP**  
DOOR SOLUTIONS





# AUSSEN-FEUERSCHUTZTÜR

## EI<sub>2</sub>30-C5-S<sub>a</sub> „TECKENTRUP 62“

- 1- UND 2-FLÜGELIG
- DÜNNFALZ
- AUCH IN EDELSTAHL
- FÜR DEN AUSSENEINSATZ
- CE-KENNZEICHNUNG NACH EN 16034 / 14351-1

### Größenbereich

Bau-Richtmaße 1-flügelig (als Klappe):

Breite: 500 – 1250 mm

Höhe: 500 – 1749 mm

Bau-Richtmaße 1-flügelig:

Breite: 625 – 1500 mm

Höhe: 1750 – 4000 mm,

Mit Oberblende: Höhe 4250 mm

Bau-Richtmaße 2-flügelig:

Breite: 1375 – 3000 mm

Höhe: 1750 – 4000 mm,

Mit Oberblende: Höhe 4250 mm

### Einbau in

Bau-Richtmaße 1-flügelig:

- Mauerwerk, mind. 115 mm
- Beton, mind. 100 mm
- Porenbeton, mind. 115 mm

Bau-Richtmaße 2-flügelig:

- Mauerwerk, mind. 115 mm
- Beton, mind. 100 mm
- Porenbeton, mind. 115 mm

### Türblatt

- Doppelwandig, 3-seitig gefalzt
- Türblattdicke: 62 mm
- Blechdicke: 1,0 mm mm
- Sicherungszapfen: je Flügel mind. 1

### Oberfläche

- Türblatt und Zarge verzinkt, pulverbeschichtet und grundiert, Grauweiß ähnlich RAL 9002
- Auch in Edelstahl:  
V2A 1.4301 240er Korn geschliffen  
optional: V2A 1.4301 marmoriert,  
V4A 240er Korn geschliffen oder  
V4A 1.4571 marmoriert/  
Leinenstruktur

### Zarge

- Eckzarge, 1,5 mm dick mit 3-seitiger Dichtung und unterem Bodenwinkel aus Edelstahl (> 2500 mm Höhe: 2 mm dick)
- Befestigung der Zarge durch Sichtmauerwerksmontage

### Sonderausstattung Zarge

Gegenzarge, U-Zarge oder Blockzarge

### Sonderausstattung

- Regenleiste oben
- Wetterschenkel unten
- Obentürschließer Montage auf Bandgegenseite
- Mit Bodendichtung absenkbar
- Verglasung
- E-Öffner
- Verschlusskontrolle (Riegelkontakt) eingebaut
- Öffnungsmelder (Reedkontakt eingebaut)
- u.v.m.



Feuerhemmend  
nach EN 1634-1



Rauchdicht  
nach EN 1634-3<sup>1)</sup>



Schalldämmend  
nach EN 20140/EN 717-1  
bis max. RW 44 dB<sup>1)</sup>

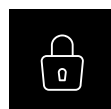

Einbruchhemmend  
nach DIN EN 1627,  
RC 2- RC 4<sup>1)</sup>



ATEX  
Richtlinie  
2014/34/EU<sup>1)</sup>

**TECKENTRUP**  
DOOR SOLUTIONS



# FEUERSCHUTZTÜR

## T60-1/2-FSA „TECKENTRUP 62“

- 1- UND 2-FLÜGELIG
- DÜNNFALZ
- AUCH IN EDELSTAHL
- WAHLWEISE MIT VERGLASUNG
- FÜR DEN INNENEINSATZ

### Größenbereich

Bau-Richtmaße 1-flügelig:

Breite: 625 – 1250 mm  
Höhe: 650 – 2500 mm

Bau-Richtmaße 2-flügelig:

Breite: 1375 – 2500 mm  
Höhe: 1750 – 2500 mm

### Einbau in

- Mauerwerk, mind. 115 mm
- Beton, mind. 100 mm
- Leichtbauständerwand<sup>2)</sup>, mind. 100 mm
- Porenbeton, mind. 150 mm
- Bekleidete Stahlstützen F90

### Türblatt

- Doppelwandig
- Tür 3-seitig gefalzt (Dünnfalz)
- Klappe 4-seitig gefalzt
- Türblattdicke: 62 mm
- Blechdicke: 1,0 mm
- Sicherungszapfen: je Flügel 2 – 3

### Oberfläche

Türblatt und Zarge verzinkt, pulverbeschichtet und grundiert, Grauweiß ähnlich RAL 9002

### Zarge

- Eckzarge 1,5 mm dick mit 3-seitiger Dichtung und unterem Bodenwinkel
- Befestigung der Zarge durch Sichtmauerwerksbefestigung

### Sonderausstattung Zarge

Gegenzarge, U-Zarge oder Blockzarge

### Verglasung

- Brandschutzglas F60
- Verglasungsfeld eckig mit Alu-Glshalteleisten
- Max. Scheibenmaß 741 x 1 658 mm
- Rundverglasung Ø 300, 400, 500
- Stahlglshalteleiste verzinkt und grundiert, Grauweiß ähnlich RAL 9002

### Sonderausstattung

1-flügelig:

- vorgerichtet für Rosettenbeschlag
- Schlösser
- Obentürschließer nach EN 1154
- Bei Türen mit Verglasung mit OTS
- Gesichertes Treibriegelschloss
- Elektrischer Türöffner
- Verschlusskontrolle (Riegelkontakt) eingebaut
- Öffnungsmelder (Reedkontakt) eingebaut
- Drehtürantriebe
- Feststellanlagen



**Hochfeuerhemmend**  
nach EN 1634-1/  
DIN 4102



**Rauchdicht**  
nach EN 1634-3/  
DIN 18095<sup>1)</sup>



**Schalldämmend**  
nach EN 20140/EN 717-1  
bis max. RW 33 dB<sup>1)</sup>

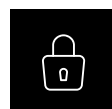

**Einbruchhemmend**  
nach DIN EN 1627,  
RC 2 - RC 3



**ATEX**  
Richtlinie  
2014/34/EU<sup>1)</sup>

**TECKENTRUP**  
DOOR SOLUTIONS



bezahlen Sie Ihr  
Ticket an der  
Rezeption.  
Please pay your  
park ticket  
at the reception.

# FEUERSCHUTZTÜR / FEUERSCHUTZKLAPPE

## T90-1/2-FSA „TECKENTRUP 62“

- 1-UND 2-FLÜGELIG
- DÜNNFALZ
- AUCH IN EDELSTAHL
- WAHLWEISE MIT VERGLASUNG
- FÜR DEN INNENEINSATZ

### Größenbereich

#### Bau-Richtmaße 1-flügelig:

Breite: 500 – 1500 mm

Höhe: 500 – 3000 mm

#### Bau-Richtmaße 2-flügelig:

Breite: 1375 – 3000 mm

Höhe: 1750 – 3000 mm

Mit Oberblende Höhe; 4000 mm

### Einbau in

- Mauerwerk, mind. 175 mm
- Beton, mind. 140 mm
- Leichtbauständerwand<sup>2)</sup>, mind. 100 mm
- Porenbeton, mind. 150 mm
- Bekleidete Stahlstützen F90

### Türblatt

- Doppelwandig
- Tür 3-seitig gefalzt (Dünnfalz)
- Klappe 4-seitig gefalzt
- Türblattdicke: 62 mm
- Blechdicke: 0,75 mm – 1,5 mm
- Sicherungszapfen: 3 bzw. 4 je Flügel

### Oberfläche

Türblatt und Zarge verzinkt, pulverbeschichtet und grundiert, Grauweiß ähnlich RAL 9002

### Zarge

- Eckzarge, 1,5 mm dick
- Klappe 4-seitig, Tür 3-seitig mit umlaufender Dichtung und unterem Bodenwinkel
- Befestigung der Zarge durch Sichtmauerwerksbefestigung

### Sonderausstattung Zarge

Gegenzarge, U-Zarge oder Blockzarge

### Verglasung

- Brandschutzglas F90
- Mit Alu-Glashalteleisten
- Max. Scheibenmaß 1000 x 2263 mm
- Rundverglasung Ø 300, 400, 500 mm mit Stahlglashalteleiste verzinkt und grundiert, Grauweiß ähnlich RAL 9002

### Sonderausstattung Verglasung

- Stahlglashalteleisten mit zusätzlichen Alu-Abdeckleisten
- Rundverglasungs-Halteleisten aus Edelstahl

### Sonderausstattung

- Vorgerichtet für Rosettenbeschlag
- Obentürschließer nach EN 1154
- Schlösser (Panikschlösser)
- Drehtürantriebe
- Bodendichtungen nachrüstbar



**Feuerbeständig**  
nach EN 1634-1/  
DIN 4102



**Rauchdicht**  
nach EN 1634-3/  
DIN 18095<sup>1)</sup>

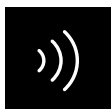

**Schalldämmend**  
nach EN 20140/EN 717-1  
bis max. RW 42 dB<sup>1)</sup>

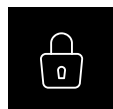

**Einbruchhemmend**  
nach DIN EN 1627,  
RC 2 – RC 4<sup>1)</sup>



**ATEX**  
Richtlinie  
2014/34/EU<sup>1)</sup>

**TECKENTRUP**  
DOOR SOLUTIONS



# FEUERSCHUTZTÜR

## T90-1/2-FSA „TECKENTRUP 62 AE“

- ZUGELASSEN FÜR DIE AUSSENANWENDUNG
- $U_D = 1,3 \text{ W/m}^2\text{K}$  (1-flg.) |  $U_D = 1,4 \text{ W/m}^2\text{K}$  (2-flg.)
- 1- UND 2-FLÜGELIG
- FLÄCHENBÜNDIGES TÜRBLATT OHNE BANDPRÄGUNG
- SERIENMÄSSIG FÜR SICHTMAUERWERKSMONTAGE

### Größenbereich

#### Bau-Richtmaße 1-flügelig:

Breite: 625 – 1350 mm  
Höhe: 1750 – 2500 mm

#### Bau-Richtmaße 2-flügelig:

Breite: 1375 – 2500 mm  
Höhe: 1750 – 2500 mm

### Einbau in

- Mauerwerk, mind. 175 mm
- Beton, mind. 140 mm
- Porenbeton, mind. 175 mm

### Türblatt

- Standard nach außen öffnend
- Doppelwandig, 3-seitig gefalzt (Dünnfalz) mit Wetterschenkel
- Türblattdicke: 62 mm
- Blechdicke: 0,75 mm
- Sicherungszapfen: mind. 3

### Oberfläche

Türblatt und Zarge verzinkt, pulverbeschichtet und grundiert, Grauweiß ähnlich RAL 9002

### Sonderausstattung Oberfläche

RAL nach Wahl

### Zarge

- Eckzarge, 1,5 mm dick mit 3-seitiger umlaufender Dichtung und unterem Bodenwinkel
- Befestigung der Zarge durch Sichtmauerwerksmontage

### Sonderausstattung Zarge

Gegenzarge, U-Zarge oder Blockzarge

### Sonderausstattung

- Vorgerichtet für Rosettenbeschlag
- Obentürschließer nach EN 1154
- Absenkbare Bodendichtung
- Elektrischer Türöffner
- Elektromechanisches Sperrelement
- Mehrfachverriegelung



**Feuerbeständig**  
nach EN 1634-1/  
DIN 4102



**Zulassung**  
für den Außeneinsatz



**Schalldämmend**  
nach EN 20140/EN 717-1  
bis max. RW 33 dB<sup>1)</sup>

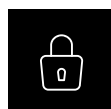

**Einbruchhemmend**  
nach DIN EN 1627,  
RC 2



**ATEX**  
Richtlinie  
2014/34/EU<sup>1)</sup>

**TECKENTRUP**  
DOOR SOLUTIONS





# FEUERSCHUTZTÜR

## T90-1/2-FSA „TECKENTRUP DF“ (DICKFALZ)

- 1- UND 2-FLÜGELIG
- DICKFALZ
- AUCH IN EDELSTAHL
- FÜR DEN INNENEINSATZ

### Größenbereich

#### Bau-Richtmaße 1-flügelig:

Breite: 625 – 1500 mm  
Höhe: 1750 – 3500 mm

#### Bau-Richtmaße 2-flügelig:

Breite: 1375 – 3250 mm  
Höhe: 1750 – 3500 mm

### Einbau in

- Mauerwerk, mind. 175 mm
- Beton, mind. 140 mm
- Leichtbauständerwand<sup>2)</sup>, mind. 100 mm
- Porenbeton, mind. 200 mm

### Türblatt

- Doppelwandig, 3-seitig gefalzt mit Dickfalz
- Türblattstärke: 62 mm
- Blechdicke: 1,0 mm/1,5 mm
- Sicherungszapfen: je Flügel mind. 1

### Oberfläche

Türblatt und Zarge verzinkt, pulverbeschichtet und grundiert, Grauweiß ähnlich RAL 9002

### Zarge

- Eckzarge, 2,0 mm (3,0 mm) dick mit 3-seitiger Dichtung und unterem Bodenwinkel

### Sonderausstattung Zarge

Gegenzarge, U-Zarge oder Blockzarge

### Verglasung

- Brandschutzglas F90
- Mit Stahlglasshalteleisten verzinkt und grundiert, Grauweiß ähnlich RAL 9002
- Max. Scheibenmaß 740 x 2005 mm
- Rundverglasung Ø 300, 400, 500

### Sonderausstattung Verglasung

- Stahlglasshalteleisten mit zusätzlichen Alu-Abdeckleisten
- Rundverglasungs - Glasshalteleisten aus Edelstahl

### Sonderausstattung

- Obentürschließer nach EN 1154
- Schlösser (Panikschlösser)
- Panik-Stangengriff
- Drehtürantriebe



**Feuerbeständig**  
nach EN 1634-1/  
DIN 4102



**Rauchdicht**  
nach EN 1634-3/  
DIN 18095<sup>1)</sup>



**Schalldämmend**  
nach EN 20140/EN 717-1  
bis max. RW 44 dB<sup>1)</sup>



**Einbruchhemmend**  
nach DIN EN 1627,  
WK 2, WK 3<sup>1)</sup>



**ATEX**  
Richtlinie  
2014/34/EU<sup>1)</sup>

**TECKENTRUP**  
DOOR SOLUTIONS



# AUSSEN-FEUERSCHUTZTÜR

## EI<sub>2</sub>90-C5-S<sub>a</sub> „TECKENTRUP 62“ (DICKFALZ)

- 1- UND 2-FLÜGELIG
- DICKFALZ
- FÜR DEN AUSSENEINSATZ
- CE-KENNZEICHNUNG NACH EN 16034 / 14351-1

### Größenbereich

Bau-Richtmaße 1-flügelig:

Breite: 625 – 1500 mm

Höhe: 1750 – 3000 mm

Bau-Richtmaße 2-flügelig:

Breite: 1375 – 3000 mm

Höhe: 1750 – 3000 mm

### Einbau in

Bau-Richtmaße 1-flügelig:

- Mauerwerk, mind. 175 mm
- Beton, mind. 140 mm
- Porenbeton, mind. 175 mm

Bau-Richtmaße 2-flügelig:

- Mauerwerk, mind. 175 mm
- Beton, mind. 140 mm
- Porenbeton, mind. 175 mm

### Türblatt

- Doppelwandig, 3-seitig gefalzt
- Mit Dickfalz
- Türblattstärke: 62 mm
- Blechdicke: 1,0 mm mm
- Sicherungszapfen: je Flügel mind. 1

### Oberfläche

- Türblatt und Zarge verzinkt, pulverbeschichtet und grundiert, Grauweiß ähnlich RAL 9002

### Zarge

- Eckzarge, 1,5 mm dick mit 3-seitiger Dichtung und unterem Bodenwinkel
- Befestigung der Zarge durch Sichtmauerwerksmontage

### Sonderausstattung Zarge

Gegenzarge, U-Zarge oder Blockzarge

### Sonderausstattung

- Regenleiste oben
- Wetterschenkel unten
- Obentürschließer Montage auf Bandgegenseite
- Mit Bodendichtung absenkbar
- Verglasung
- E-Öffner
- Verschlusskontrolle (Riegelkontakt) eingebaut
- Öffnungsmelder (Reedkontakt eingebaut)
- u.v.m.



**Feuerhemmend**  
nach EN 1634-1



**Rauchdicht**  
nach EN 1634-3<sup>1)</sup>



**Einbruchhemmend**  
nach DIN EN 1627,  
RC 2, RC 3<sup>1)</sup>

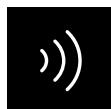

**Schalldämmend**  
nach EN 20140/EN 717-1  
bis max. RW 42 dB<sup>1)</sup>



**ATEX**  
Richtlinie  
2014/34/EU<sup>1)</sup>

**TECKENTRUP**  
DOOR SOLUTIONS

# TECKENTRUP RAUCHSCHUTZTÜREN

Rauchentwicklung bedeutet Lebensgefahr. Schon ein Einatmen geringer Mengen kann zur Bewusstlosigkeit führen. Gut, dass unsere Rauchschutztüren bei privaten wie öffentlichen Bauvorhaben immer öfter eingeplant werden.

Unsere Rauchschutztüren sind nach EN 1634-3 geprüft, sie verfügen über bauaufsichtliche Prüfzeugnisse nach DIN 18095-1 (nur RS-1/2-62) und erfüllen die Anforderungen der zukünftigen europäischen Normvorgaben: S200 nach EN 13501-2. Bricht in einem Raum Feuer aus, werden die nach DIN 18095 geprüften Rauchschutztüren automatisch von Türschließern geschlossen. Dreiseitige Spezialdichtungen und eine der Nutzung angepasste Bodendichtung schützen zuverlässig gegen den Durchtritt von Rauch.

## **Einsatzbereiche:**

- Einfamilienhäuser
- Wohnanlagen
- Schulen
- Kliniken
- Kinos
- Industriebetriebe
- Büros
- Großgaragen





Rauchdicht nach  
EN 1634-3/DIN 18095





# RAUCHSCHUTZTÜR

## RS-1/2 „TECKENTRUP 62“

- 1- UND 2-FLÜGELIG
- MIT DÜNNFALZ
- WAHLWEISE MIT VERGLASUNG

### Größenbereich

Bau-Richtmaße 1-flügelig:

Breite: 625 – 1350 mm

Höhe: 1750 – 2500 mm

Bau-Richtmaße 2-flügelig:

Breite: 1375 – 2500 mm

Höhe: 1750 – 2500 mm

### Einbau in

- Mauerwerk, mind. 115 mm
- Beton, mind. 100 mm
- Leichtbauständerwand<sup>2)</sup>, mind. 100 mm
- Porenbeton, mind. 150 mm

### Türblatt

- Doppelwandig
- 3-seitig gefalzt (Dünnfalz)
- Türblattdicke: 62 mm
- Blechdicke: 1,0 mm
- Sicherungszapfen: mind. 1

### Oberfläche

Türblatt und Zarge verzinkt, pulverbeschichtet und grundiert, Grauweiß ähnlich RAL 9002

### Zarge

- Eckzarge, 1,5 mm dick mit 3-seitiger Dichtung und unterer Bodenschwelle für Schleifdichtung im Türblatt
- Befestigung der Zarge durch Sichtmauerwerksbefestigung

### Sonderausstattung Zarge

Gegenzarge, U-Zarge oder Blockzarge

### Verglasung

- Standard: eckig- mit Alu-Glashalteleisten und VSG-Verglasung
- Max. Scheibenmaß 741 x 1658 mm
- Rundverglasung mit Stahl-Glashalteleisten, VSG-Verglasung
- Rundverglasung Ø 300, 400, 500 mm

### Sonderausstattung

- Vorgefertigt für Rosettenbeschlag
- Obentürschließer nach EN 1154
- Schlösser (Panikschlösser)
- Panik-Stangengriff
- Absenkbare Bodendichtung



**Rauchdicht**  
nach EN 1634-3/  
DIN 18095<sup>1)</sup>

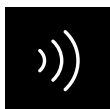

**Schalldämmend**  
nach EN 20140/EN 717-1  
bis max. RW 38 dB<sup>1)</sup>

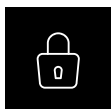

**Einbruchhemmend**  
RC 2 – RC 3



**ATEX**  
Richtlinie  
2014/34/EU<sup>1)</sup>

**TECKENTRUP**  
DOOR SOLUTIONS







# GROSSER DESIGN-AUFTRITT

Eine große Vielfalt an Farben und Oberflächen, Bändern, Türdrückern und Verglasungsvarianten eröffnen Ihnen freien Spielraum für die visuelle Gestaltung. Wählen Sie aus einer großen Auswahl an Türdrückern, passend zum Gesamtkonzept. Gemeinsam mit unseren 3D-Bändern, der Flächenbündigkeit bei Kabelkanälen und der verdeckten Zargen-Montage ergibt sich zusammen mit dem Edelstahl-Material ein ästhetischer Gesamteindruck wie aus einem Design-Guss.

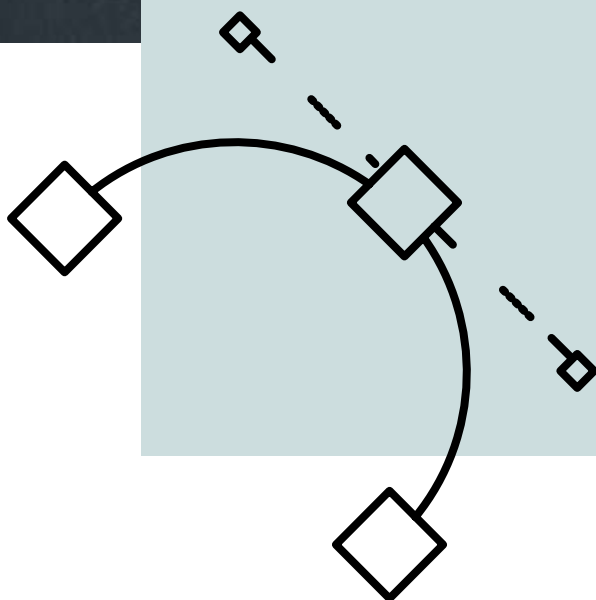



# IMMER PASSEND FÜR IHREN GESCHMACK

Teckentrup Feuer- und Rauchschutztüren werden standardmäßig mit einer Grundierung in Grauweiß, ähnlich RAL 9002 ausgeliefert. Optional sind Pulverendbeschichtungen nach RAL-Farbkarte oder auch Holzdekore (technische Klarstellung erforderlich) möglich.



## BESONDERE AKZENTE DURCH EDELSTAHL

Türen aus Edelstahl setzen besondere Glanzlichter. Die repräsentativen Dessins, dazu passende Drückergarnituren und Bänder erlauben eine moderne, ästhetische Raumgestaltung. Auch in hygienisch anspruchsvollen Bereichen werden Edelstahltüren eingesetzt.



Edelstahl, geschliffen  
(240er Korn)

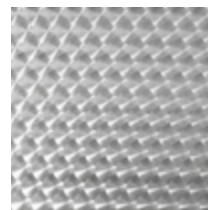

Edelstahl, kreisgeschliffen  
(marmoriert)



## VERGLASUNGSMÖGLICHKEITEN FÜR LICHTE MOMENTE

In Abhängigkeit von Zulassungen, Einsatzzweck und Funktion können Türen mit Verglasungen in verschiedenen Formen, Glasqualitäten und Rahmenmaterialien ausgeführt werden. Weitere Formen und Anordnungen nach gültiger Preisliste oder auf Anfrage möglich.



Verglasung mit Stahl-Rahmen, optional auch aus Edelstahl



Verglasung mit Alu-Rahmen



Verglasung mit Alu-Rahmen in Edelstahloptik

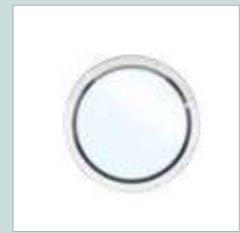

Rundverglasung aus Edelstahl

Rechteck 1 Rechteck 2 Rechteck 3 Rechteck 4

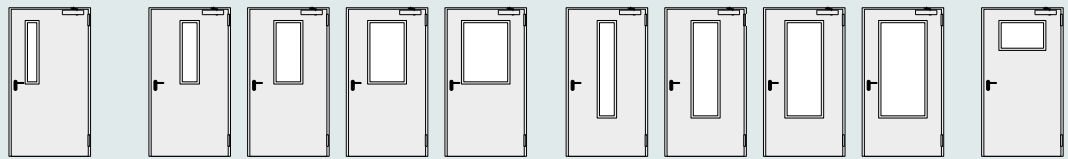

Lichte Durchsicht

Alu-Glshalteleisten = 120x800 190x800 315x800 440x800 565x800 190x1260 315x1260 440x1260 565x1260 545x345

Stahl-Glshalteleisten = (RC 3 / RC 4) 140x820 210x820 335x820 460x820 585x820 210x1280 335x1280 460x1280 585x1280 -

Rund

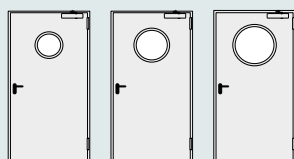

Lichte Durchsicht

Stahl-Glshalteleisten = Ø 300 Ø 400 Ø 500

Rechteck nach Wahl

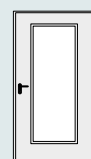

bis 2m<sup>2</sup>

Sonderverglasungen

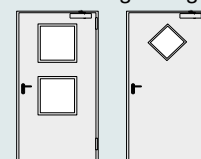

# TÜRDRÜCKER

Formschöne Drücker- und Wechselgarnituren aus Kunststoff, Aluminium und Edelstahl erfüllen alle Anforderungen an Funktion und Ergonomie. Hier finden Sie eine Auswahl der möglichen Garnituren. Weitere Garnituren finden Sie auch in unserer Preisliste.

## Drücker- und Wechselgarnituren in Kurz- und Langschildausführung



**Rundgriff-Drücker-garnitur, Kurzschild,**  
Aluminium



**Rundgriff-Wechsel-garnitur, Kurzschild,**  
Aluminium



**Rundgriff-Drücker-garnitur, Kurzschild,**  
Aluminium



**Rundgriff-Drücker-garnitur, Langschild,**  
Aluminium

## Drücker- und Wechselgarnituren in Rosettenausführung



**Rundgriff-Drücker-garnitur, Rosette,**  
Aluminium



**Rundgriff-Wechsel-garnitur, Rosette,**  
Aluminium



**Rundgriff-Drücker-garnitur, Rosette,**  
Edelstahl



**Rundgriff-Wechsel-garnitur, Rosette,**  
Edelstahl

## Sicherheitsgarnituren ES 1 für RC 2-Türen bzw. ES 3 für RC 3 und RC 4-Türen nach EN 1627



**Sicherheits-Drücker-garnitur Klasse ES 1 nach**  
**DIN 18257, Aluminium**



**Sicherheits-Wechsel-garnitur Klasse ES 1 nach**  
**DIN 18257, Aluminium**



**Sicherheits-Wechsel-garnitur Klasse ES 3 nach**  
**DIN 18257, Aluminium**



**NEU**



### Starkes Design

- Flächenbündige Front
- Ansprechend und modern
- Zargenprofil auf Gehrung
- Design-Edelstahlbeschläge



### Starke Sicherheit

- Einbruchschutz bis RC 4 möglich
- Hochwertige Qualität
- Stabile Konstruktion für hohe Anforderungen



### Starker Service

- Kurze Lieferzeiten
- Schnelle Montage auf der Baustelle

# Flächenbündige Optik mit dem Teckentrup Designprofil-FB.

Das neue Teckentrup Designprofil-FB bietet eine unkomplizierte Lösung für eine flächenbündige Optik und ist einsetzbar für Feuer-, Sicherheits- und Mehrzwecktüren\*. So ermöglichen wir den einfachen Einbau von Türen mit moderner und ästhetischer Optik.

Der Zargen-Satz lässt sich mit Standardzargen einfach kombinieren. In Verbindung mit einer Blockzarge ist die Tür flächenbündig mit der Wand, als Ergänzung zu Eck- oder U-Zargen liegt das Türblatt flächenbündig in der Zarge und auf einer Ebene mit der Fußleiste. Die große Variabilität der verfügbaren Türenvarianten bleibt auch mit dem Designprofil-FB erhalten, sie stehen mit vielen Zusatzfunktionen zur Verfügung: Rauchschutz, Schallschutz, Einbruchschutz, Oberflächengestaltung, Verglasungen – die Türen passen sich an nahezu jeder baulichen und planerischen Vorgabe an.



Zarge auf Gehrung



Ästhetische Optik



3D-Bänder

#### \* Verfügbar für:

##### Dünnfalztüren<sup>1)</sup>

T30/T90, Mehrzweck, RC2-RC4, Schallschutz bis zu 43dB, Rauchschutz

##### Dickfalztüren<sup>1)2)</sup>

T30, Mehrzweck, RC2-RC3, Schallschutz bis zu 42dB, Rauchschutz

1) Ausgeschlossen: Edelstahltüren, Oberblende 2) Öffnungswinkel verringert auf 160°

# HÖCHSTE SICHERHEIT FÜR VIELE EINSÄTZE

Die vielfachen Sicherheitsfunktionen der Objektüren werden z. B. durch die verschiedenen Türschließer, Feststellanlagen, Antriebe, Anti-Panikausstattungen u. v. m. gewährleistet. Die Basis für ein langlebiges Türelement bilden Türblatt und Zarge. Aber erst mit hochwertigen Beschlägen und der elektrischen Ausstattung ergibt sich ein Abschluss, der die heutigen Anforderungen an zuverlässige Funktion mit einem integrierten System verwirklicht.

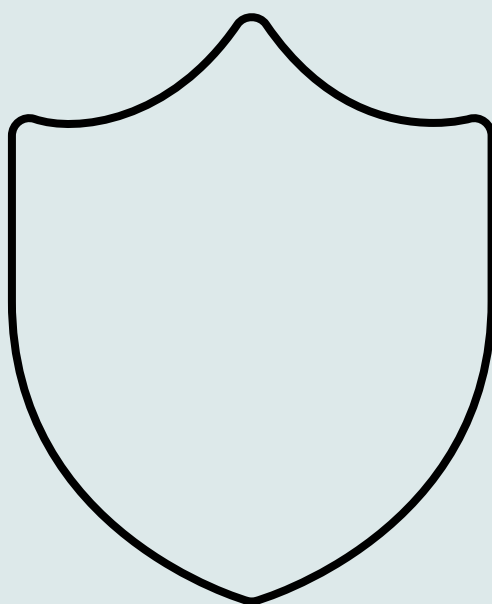



# SCHICHT FÜR SCHICHT QUALITÄT

Sicherheit, Langlebigkeit, Ästhetik – diese Anforderungen gelten auch für die Oberflächen unserer Produkte.

- a** Spezialeinlage je nach Einsatzzweck
- b** 2-Komponenten-Industriekleber
- c** Korrosionsbeständige Galvanveredelung
- d** Hochfestes Stahlblech
- e** Korrosionsbeständige Galvanveredelung
- f** Grundierung Türblatt und Zarge ähnlich RAL 9002
- g** Pulver-Endbeschichtung (optional)





**a**

**b**

**c**

**d**

**e**

**f**

**g**



## PANIKSCHLOSS

Selbstverriegelndes  
Antipanikschloss mit  
einem Panik-Stangengriff  
nach DIN EN 1125

Im Fall der Fälle müssen die Nutzer das Gebäude auf schnellstem Weg verlassen. Gerade Türen in Fluchtwegen müssen deshalb in jedem Fall zu öffnen sein. Auf Wunsch stellen wir unsere Objektüren mit Schlössern und Beschlägen für Notausgänge nach DINEN 179 oder für Fluchtwege nach DINEN 1125 aus. Auch wenn die Türen verschlossen sind, ist damit im Notfall eine sichere Flucht gewährleistet. Panik-Stangengriffe und -Druckstangen bieten hier die sichersten Lösungen, da sie bei körperlichem Druck auf das Türelement automatisch entriegeln.

## SCHLOSS- UND FLUCHTWEGSTECHNIK

Unsere Schloss- und Verriegelungssysteme überzeugen durch höchste Qualität und dauerhafte Zuverlässigkeit.



Selbstverriegelnde Anti-Panikschlösser: können auch mit Mehrfachverriegelungen ausgestattet werden.



Druckstange: Sie ermöglicht ein Öffnen der Tür bereits bei leichtem Druck auf die Auslösefläche.



Standardschloss: Einsteckschloss mit Wechsel, PZ-gelocht. Optional können auch andere Schlösser wie z. B. ein zusätzliches Riegelschloss oder Motorschloss zum Einsatz kommen.

## BÄNDER UND SICHERUNGSPFÄHNFEN

Unsere Turen erhalten stabile Konstruktionsbänder mit Kugellager. Stumpf einschlagende Turen k6nnen auf Wunsch auch mit dem komplett verdeckt liegenden Bandsystem Tectus ausgestattet werden.



**3D-Band – Edel und funktionell:** Zur Erh6hung der Montagefreundlichkeit bieten wir f6r unsere Objektturen flexible 3D-Bänder. Eine Innovation, die das nachträgliche Regulieren des T6rflügels in 3 Richtungen erlaubt. So lassen sich kleinere Toleranzen problemlos ausgleichen. Die 3D-Bänder liefern wir in verzinkter Ausf6hrung und in Edelstahl.



**Ko-Band:** Konstruktionsbänder mit Kugellager garantieren das dauerhaft leichte 6ffnen und Schließen der T6r. Die Bänder sind dabei so in das T6rblatt integriert, dass die T6rblattoberfläche optisch nicht beeinträchtigt wird. Die Turen k6nnen nachträgliche über die mitgelieferten Fittingschienenringe bis zu 4 mm h6henverstellt werden.



**Verdeckt liegendes Band:** Integrierte Bänder (Tectus) bieten wir optional f6r unsere stumpf einschlagenden Turen an. Hierbei liegen die Bänder verdeckt im T6rblatt bzw. in dem Zargenfalz.



**Sicherungspfhäfen:** Diese greifen bei geschlossenem T6rblatt in die Zarge ein und bieten damit einen zusätzlichem Aufhebelschutz.

## ELEKTRISCHE ANBAUTEILE

Häufig werden Türen mit elektrotechnischen Systemen gekoppelt. Hierzu gehören z.B. Fluchtwege- und Alarmtechnik ebenso wie Motor- oder Blockschlösser. Durch den verdeckten Kabelübergang wird die Gesamtoptik unserer Objekttüren nicht beeinträchtigt.



**Verdeckter Kabelübergang:** Häufig werden Türen mit elektrotechnischen Systemen gekoppelt. Hierzu gehören z.B. Fluchtwege- und Alarmtechnik ebenso wie Motor- oder Blockschlösser. Durch den verdeckten Kabelübergang wird die Gesamtoptik unserer Objekttüren nicht beeinträchtigt.



**Türöffner / Türantrieb:** Über den Türöffner (auch in 2-flg. Türen, s. Abb.) kann auch aus der Ferne der Zugang ermöglicht werden. Drehtürantriebe sorgen für mehr Komfort und leichte Bedienung z.B. in Krankenhäusern, Seniorenheimen etc.



**Verdeckt liegender Magnet-Kontakt:** Verdeckt liegend, in Zarge und Türblatt eingelassen, verrichtet er sicher seinen Dienst und meldet, wenn die Tür geschlossen bzw. geöffnet wird.



**Fluchttür-Terminal:** Im Alltag sicher verschlossen, bei Gefahr schnell und einfach zu öffnen. Dies sind die wichtigsten Anforderungen an Türen von Flucht- und Rettungswegen. Elektronische Fluchtwegsicherungssysteme unterstützen diese scheinbar gegensätzlichen Anforderungen.

## TÜRSCHLIEßER

Gerade bei Feuer- und Rauchschutztüren sorgen Türschließer für das automatische Schließen von Türen. Sie können zusätzlich mit Feststellanlagen oder Freilauffunktion ausgeführt werden.



Gleitschienenschließer: silberfarbig (Standard), auf Wunsch auch in Edelstahloptik oder in RAL-Farben



Scherenschließer (Standard): silberfarbig (Standard), auf Wunsch auch in Edelstahloptik oder in RAL-Farben



Gleitschienenschließer TDC 35: Kostenneutrale Alternative zum Scherenschließer für viele Türen, silberfarbig



## INTEGRIERTER TÜRSCHLIESSER

Für Ästheten ein Muss: ein Türschließer, der vollständig im Türblatt integriert und damit bei geschlossener Tür unsichtbar ist. Ideal kombinierbar mit den ebenfalls verdeckt liegenden Tectus-Bändern.

## ECKZARGE

Eckzarge für 62er  
Türen, Dübelmontage

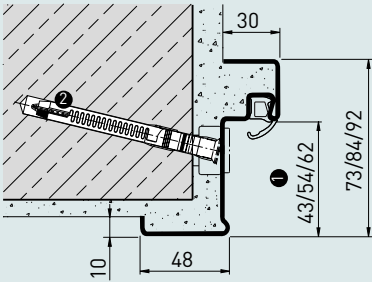

1. Von Türblattdicke und Falzausprägung abhängig
2. Montage mit Rahmenanker möglich (ausgenommen T60, T90)

Schnelle und verdeckte Montage mit Justierschrauben und nur einem Befestigungspunkt



Eckzarge für 42er Türen, Dübelmontage  
(Mauerwerk / Beton)

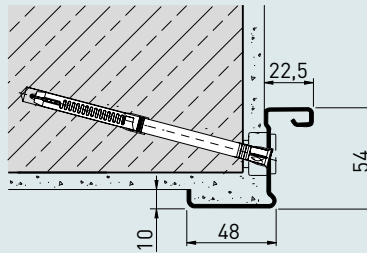

Maueranker gedübelt  
(Mauerwerk / Beton)

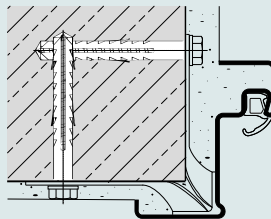

Maueranker gemörtelt  
(Mauerwerk / Beton)

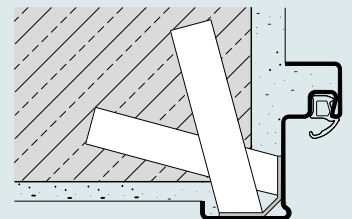

Schweißmontage mit  
Schiebeanker  
(Sichtmauerwerk)

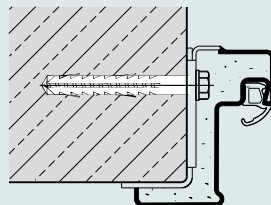

Dübelmontage  
(Porenbeton)

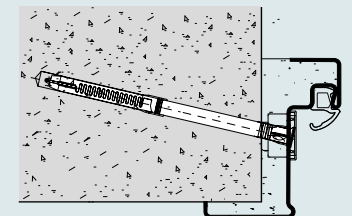



## ECKZARGE TSM – TROCKEN-SCHNELL-MONTAGE

Mörtelfreie Dübelmontage  
(Mauerwerk / Beton)

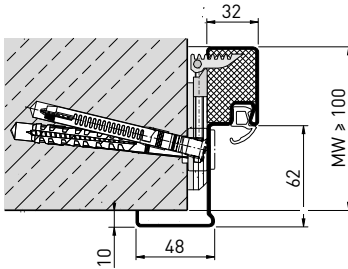

- DIE MÖRTELFREIE ZARGENBEFESTIGUNG
- MONTAGEFERTIGES SYSTEM
- OPTIONAL AUCH IN LAIBUNGSTIEFE



- Zarge werkseitig mit Mineralwolle hinterfüllt
- Keine zeitraubende Vermörtelung – keine Verschmutzung
- Komplette Montage in einem Zug
- Einfache Fixierung der Zarge durch einen Spezial-Zargenanker
- Aufwertung der Gesamtoptik durch unsichtbare Befestigung
- Montagefertige Zarge auch zum nachträglichen Einbau an fertiger Wand geeignet

## ECK-/ GEGENZARGE

Eck-/Gegenzarge für 62er Türen  
Dübelmontage mit Aufschiebeanker  
(Mauerwerk / Beton)

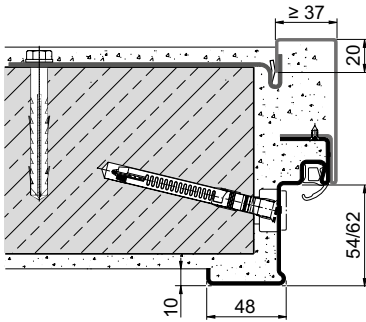

Von Türblattdicke und  
Falzausbildung abhängig

Eck-/Gegenzarge für 42er  
Türen, Dübelmontage mit  
Aufschiebeanker  
(Mauerwerk / Beton)

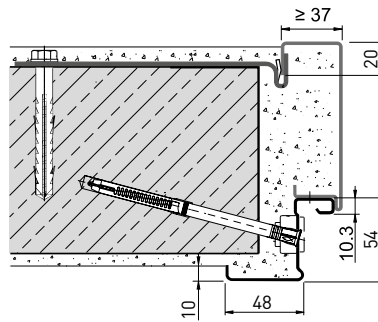

Dübel- und Klapp-  
ankermontage  
(Mauerwerk / Beton)

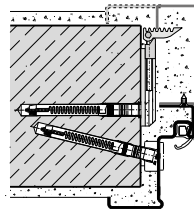

Schweißmontage  
mit Ankerbügel  
(Porenbeton)

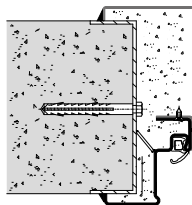

Maueranker gedübelt  
mit Aufschiebeanker  
(Mauerwerk / Beton)

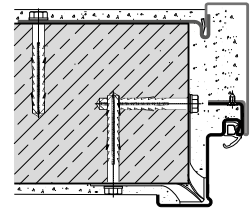

Dübel- und Klapp-  
ankermontage  
(Sichtmauerwerk /  
Porenbeton)

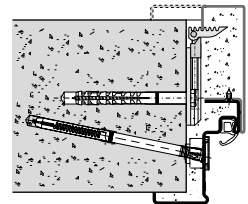

Senkschrauben-  
befestigung (Leicht-  
bauständerwand)

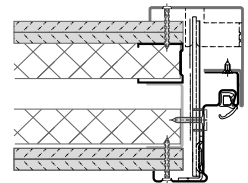

Verdeckte Montage der Gegenzarge  
mit speziellem Klappanker



# UMFASSUNGSZARGE

Dübelmontage mit Aufschiebeanker (Mauerwerk / Beton)

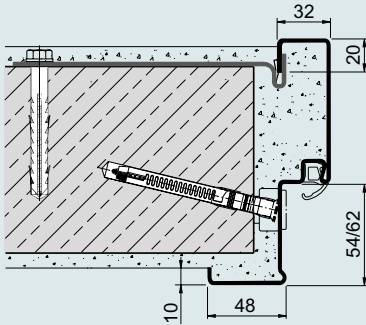

Maueranker gedübelt mit Aufschiebeanker (Mauerwerk / Beton)

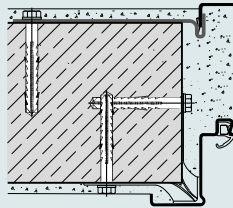

Dübel- und Klappanker- montage (Mauerwerk / Beton)

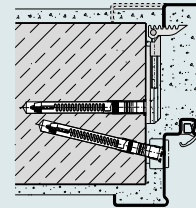

Von Türblattdicke und Falz-  
ausbildung abhängig

Schnelle und verdeckte Montage  
der Umfassungszarge mithilfe  
von Justierschrauben und  
Aufschiebeanker



Dübel- und Klappanker-  
montage (Sichtmauerwerk /  
Porenbeton)

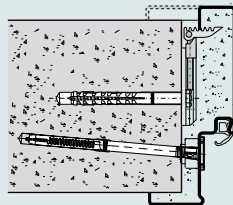

Schweißmontage  
mit Ankerbügel  
(Porenbeton)

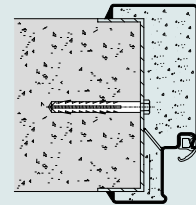

Senkschraubenbefestigung  
(Leichtbauständerwand)

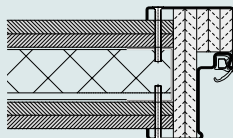

## BLOCKZARGE

Typ 4.1  
Dübelmontage mit Gipsfüllung  
(Mauerwerk / Porenbeton)

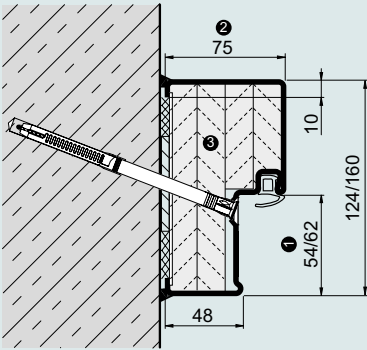

1. Von Türblattdicke und Falzausbildung abhängig
2. Bei Blockzarge Typ 4.2 = 100 mm
3. Werkseitige Verfüllung optional

Schnelle und einfache Montage einer werkseitig verfüllten Blockzarge Typ 4.1



Typ 2.2  
Verdeckte Dübelmontage  
vor der Öffnung  
(Mauerwerk / Beton)

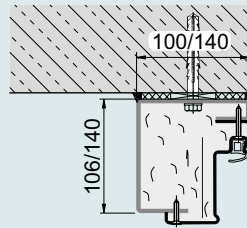

Bauseitige Verschraubung und optional werkseitige Verfüllung

Typ 2.3  
Verdeckte Dübelmontage  
in der Öffnung  
(Mauerwerk / Porenbeton)

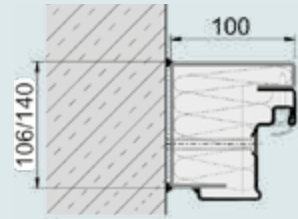

Werkseitig vormontiert und optional werkseitige Verfüllung

Typ 5.1  
Dübelmontage  
vor der Öffnung  
(Mauerwerk / Beton)

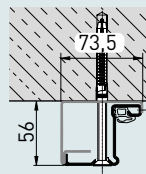

Typ 5.3 / 5.3 L  
Dübelmontage in der  
Öffnung (Mauerwerk /  
Beton / Stahlträger)

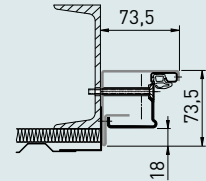
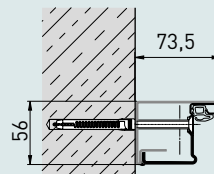

Ausführung für 1- und 2-flg. Mehrzwecktüren  
dw 42-1/2 „Teckentrup“, optional werkseitige Verfüllung

# BODENDICHTUNGEN

## Schleifdichtung

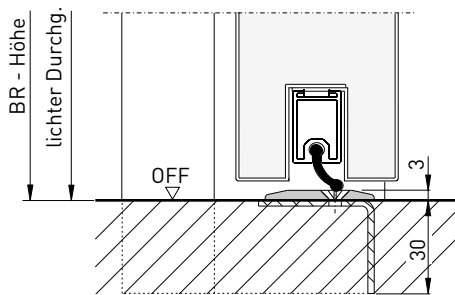

## Anschlagdichtung

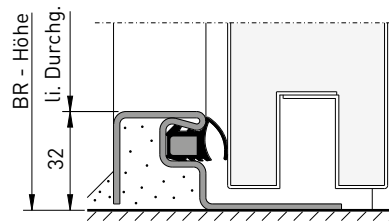

## Absenkbare Bodendichtung

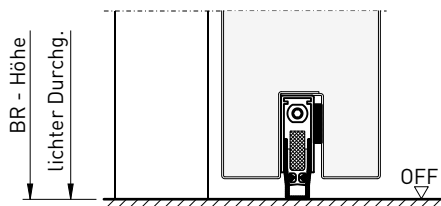

## Doppelt absenkbare Bodendichtung (für hochschalldämmende Türen)

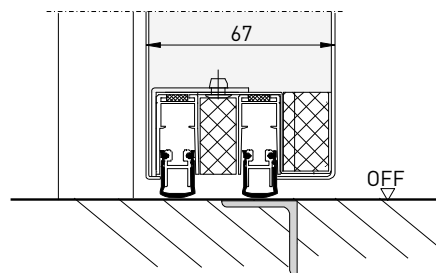

## Doppelte Schleifdichtung und Bodenprofil (für hochschalldämmende Türen)

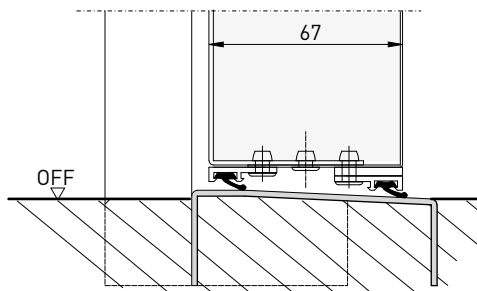

Hauptqualifikation	feuerhemmend T30													
TÜRBEZEICHNUNG	HT 8-D	FSA 42		FSA 62 (Dickfalz)		FSA 62		FSA 62 AE		FSA 62 ST		FSA 62 GL		
Anzahl Flügel	1-flg.	1-flg.	2-flg.	1-flg.	2-flg.	1-flg.	2-flg.	1-flg.	2-flg.	1-flg.	2-flg.	1-flg.	2-flg.	
Produkt auf den Seiten	14/15	16/17	16/17	20/21	20/21	22/23	22/23	24/25	24/25	26/27	26/27	30/31	30/31	
<b>ZUSATZQUALIFIKATIONEN STANDARD</b>														
Wärmedämmung	1,5	1,5	1,7	1,3	1,4	1,3	1,4	1,3	1,4	-	-	-	-	
<b>ZUSATZQUALIFIKATIONEN BEI ENTSPRECHENDER AUSSTATTUNG</b>														
Rauchschutz	■	■	■	■	■	■	■	-	-	■	-	■	■	
Schallschutz (dB)	37-39	38-40	38-40	40-42	38-42	35-44	37-42	33	33	34-35	36	34	-	
Einbruchhemmung	WK 2	WK 2	-	RC 2-3	RC 2-3	RC 2-4	RC 2-4	RC 2	RC 2	RC 2	RC 2	-	-	
ATEX	■	■	■	■	■	■	■	■	■	■	■	■	■	
<b>TÜRBLATT</b>														
Blattdicke (mm)	42	42	42	62	62	62	62	62	62	62	62	27	27	
Blechdicke (mm)	grundiert	0,9	1,0	1,0	1,0/1,5	1,0/1,5	1,0/1,5	1,0/1,5	0,75	0,75	1,0	1,0	-	-
	Edelstahl	-	-	-	1,0	1,0	1,0	1,0	-	-	1,0	1,0	-	-
Falzausbildung	Dünnfalz	■	■	■	-	-	■	■	■	■	-	-	-	-
	Dickfalz	-	-	-	■	■	-	-	-	-	-	-	-	-
	stumpf	-	-	-	-	-	-	-	-	-	■	■	-	-
Verglasung möglich	-	-	-	■	■	■	■	-	-	■	■	■	■	
Oberblende/Oberlicht möglich	-	-	-	■	■	■	■	-	-	-	-	-	-	
<b>ZARGENVARIANTEN</b>														
Eckzarge	■	■	■	■	■	■	■	■	■	■	■	■	■	■
Gegenzarge	■	■	■	■	■	■	■	■	■	■	■	■	■	■
Umfassungszarge	-	■	■	■	■	■	■	■	■	■	■	■	■	■
Blockzarge	-	■	■	■	■	■	■	■	■	■	■	■	■	■
<b>EINBAU IN</b>														
Mauerwerk	■	■	■	■	■	■	■	■	■	■	■	■	■	■
Beton	■	■	■	■	■	■	■	■	■	■	■	■	■	■
Porenbeton	-	■	■	■	■	■	■	■	■	■	■	■	■	■
Leichtbauständerwand	-	■	■	■	■	■	■	-	-	■	■	■	-	
Bekleidete Holzstützen	-	■	■	■	■	■	■	-	-	■	■	-	-	
<b>BAURICHTMASS (MM)</b>														
Breite	mindestens	750	625	1375	500	1375	500	1375	625	1375	625	1375	625	1375
	maximal	1125	1125	2250	1500	3000	1500	3000	1350	2500	1250	2500	1250	2500
Höhe	mindestens	800	1750	1750	500	1750	500	1750	1750	1750	1750	1750	1750	1750
	maximal	2125	2250	2250	3500	3500	4000	4000	2500	2500	2500	2500	2500	2500
Max. Gesamthöhe m. Oberblende	-	-	-	3750	3750	4600	4600	-	-	-	-	-	-	

		hochfeuerhemmend T60		feuerbeständig T90								rauchdicht	
EI <sub>2</sub> 30-C5-S <sub>3</sub>		FSA 62		FSA 62		FSA 62 AE		FSA (Dickfalz)		EI <sub>2</sub> 90-C5-S <sub>3</sub> (Dickfalz)		RS-1/2	
1-flg.	2-flg.	1-flg.	2-flg.	1-flg.	2-flg.	1-flg.	2-flg.	1-flg.	2-flg.	1-flg.	2-flg.	1-flg.	2-flg.
32/33	32/33	34/35	34/35	36/37	36/37	38/39	38/39	40/41	40/41	42/43	42/43	46/47	46/47
1,3	1,4	1,3	1,4	1,3	1,4	1,3	1,4	-	-	-	-	1,3	1,4
■	■	■	■	■	■	-	-	■	■	■	■	■	■
35-44	37-42	33	33	33-43	43	33	33	41-44	36-40	42	42	35-37	37-38
RC 2-4	RC 2-4	RC 2-3	RC 2-3	RC 2-4	RC 2-4	RC 2	RC 2	WK 2-3	-	RC 2-3	RC 2-3	RC 2-3	RC 2-3
-	-	■	■	■	■	■	■	■	■	■	■	■	■
62	62	62	62	62	62	62	62	62/64	62/64	62	62	62	62
1,0/1,5	1,0/1,5	1,0	1,0	0,75/1/1,5	1,0/1,5	0,75	0,75	1,0/1,5	1,0/1,5	1,0/1,5	1,0/1,5	1,0	1,0
1,0	1,0	1,0	1,0	1,0	1,0	-	-	1,0	1,0	-	-	-	-
■	■	■	■	■	■	■	■	-	-	■	■	■	■
-	-	-	-	-	-	-	-	■	■	-	-	-	-
-	-	-	-	-	-	-	-	-	-	-	-	-	-
■	■	■	-	■	■	-	-	■	■	■	■	■	■
■	■	-	-	■	■	-	-	-	-	-	-	-	-
■	■	■	■	■	■	■	■	■	■	■	■	■	■
■	■	■	■	■	■	■	■	■	■	■	■	■	■
■	■	■	■	■	■	■	■	■	■	■	■	■	■
■	■	■	■	■	■	■	■	■	■	■	■	■	■
■	■	■	■	■	■	■	■	■	■	■	■	■	■
■	■	■	■	■	■	■	■	■	■	■	■	■	■
■	■	■	■	■	■	■	■	■	■	■	■	■	■
■	■	■	■	■	■	■	■	■	■	■	■	■	■
-	-	■	■	■	■	-	-	■	■	■	■	■	■
-	-	-	-	-	-	-	-	-	-	-	-	■	■
500	1375	625	1375	500	1375	625	1375	625	1375	625	1375	625	1375
1500	3000	1250	2500	1500	3000	1350	2500	1500	3250	1500	3000	1350	2500
500	1750	650	1750	500	1750	1750	1750	1750	1750	1750	1750	1750	1750
3000	3000	2500	2500	3000	3000	2500	2500	3500	3500	3000	3000	2500	2500
4250	4250	-	-	4000	4000	-	-	-	-	-	-	-	-



DESIGN | SICHERHEIT | SERVICE

**Professionelle Lösungen**

Wir liefern passgenaue Lösungen für Ihre individuellen Anforderungen. Setzen Sie mit unseren Feuer- und Rauchschutztüren auf mehr Design, Sicherheit und Service.

**WWW.TECKENTRUP.BIZ**

Wir beraten Sie gern.